

Elektrische Knik-telescoophoogwerker - RMKE 210

SPECIFICATIES

Werkhoogte (max.)	21.00 M
Vloerhoogte (max.)	19.00 M
Horizontaal bereik (max.)	13.00 M
Platformafmetingen (LxB)	1.50 x 0.80 M
Transportafmetingen (LxBxH)	5.47 x 2.27 x 2.18 M
Hefvermogen (max.)	250 KG
Eigen gewicht	6.640 KG
Banden	Non Marking
Aandrijving	Elektrisch

WERKBEREIK

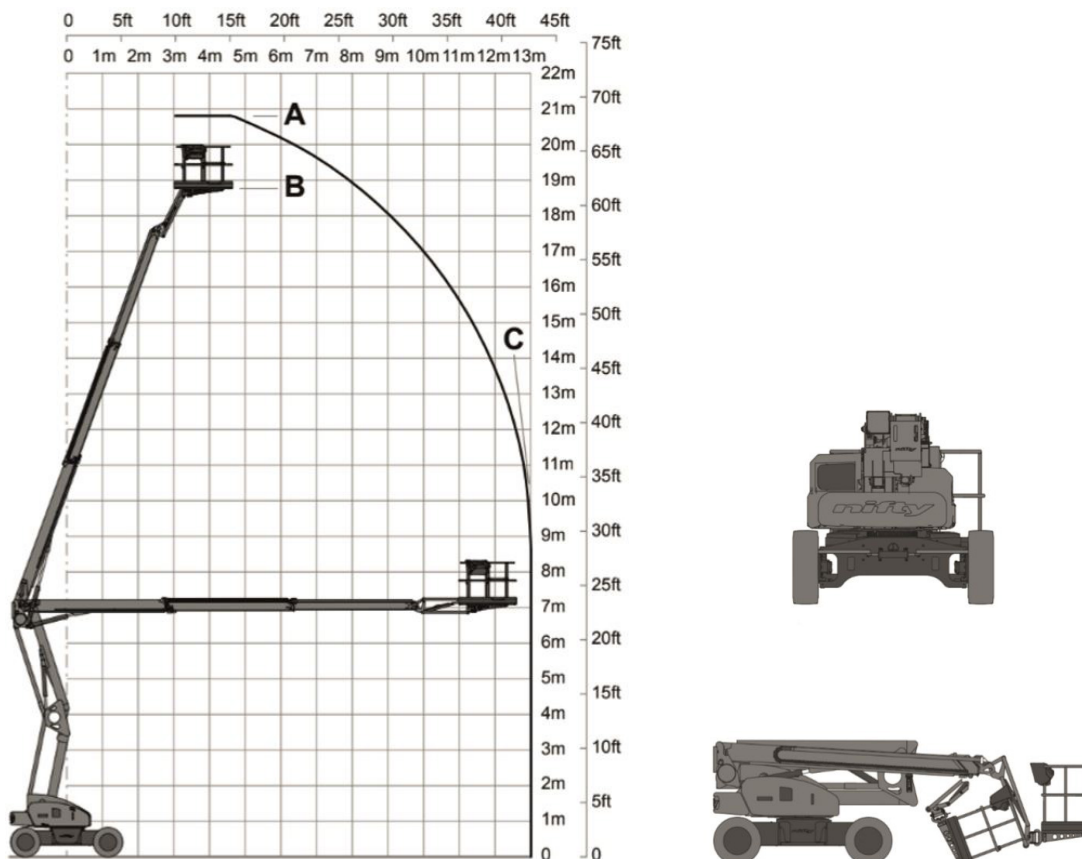

RentalMatch Green Power een kwestie van vertrouwen.

info@rentalmatch.eu - www.rentalmatch.eu