

Elektrische Knik-telescoophoogwerker - RMKE 170

SPECIFICATIES

Werkhoogte (max.)	17.00 M
Vloerhoogte (max.)	15.00 M
Horizontaal bereik (max.)	9.70 M
Platformafmetingen (LxB)	1.50 x 0.80 M
Transportafmetingen (LxBxH)	4.93 x 1.50 x 1.99 M
Hefvermogen (max.)	225 KG
Eigen gewicht	7.650 KG
Banden	Non Marking
Aandrijving	Elektrisch

WERKBEREIK

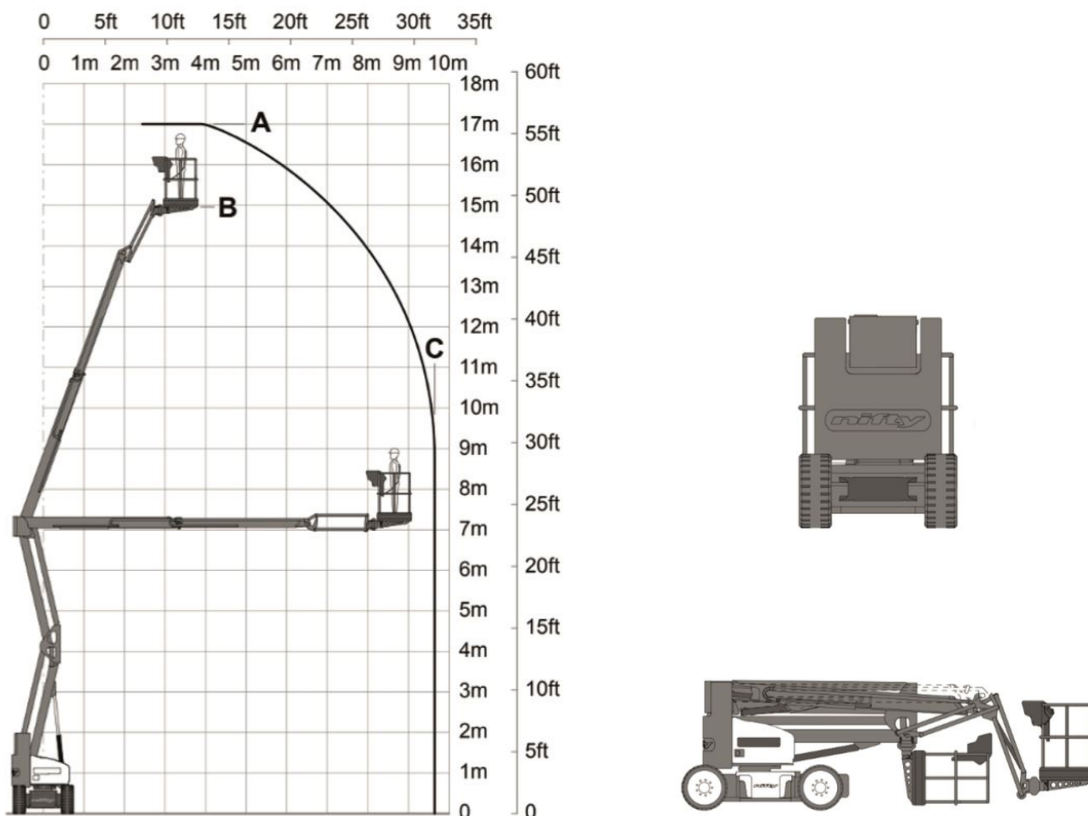

RentalMatch Green Power een kwestie van vertrouwen.

info@rentalmatch.eu - www.rentalmatch.eu