

# Elektrische Masthoogwerker RMMH 082

## SPECIFICATIES

Werkhoogte (max.)	8.20 M
Vloerhoogte (max.)	6.20 M
Horizontaal bereik (max.)	2.65 M
Platformafmetingen (LxB)	0.9 x 0.85 M
Transportafmetingen (LxBxH)	2.09 x 0.99 x 1.99 M
Hefvermogen (max.)	200 KG
Eigen gewicht	2.120 KG
Aandrijving	Elektrisch

## WERKBEREIK

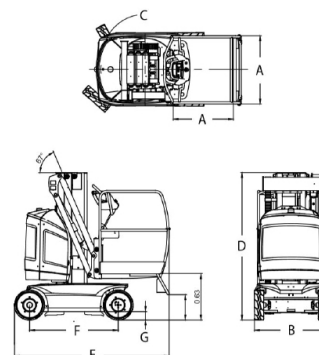
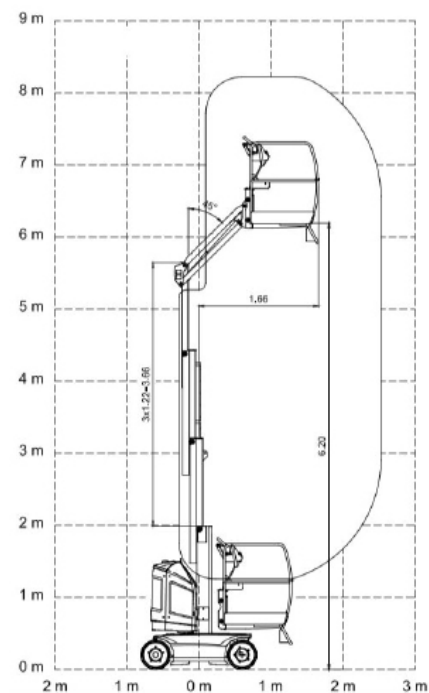

**RentalMatch Green Power** een kwestie van vertrouwen.

[info@rentalmatch.eu](mailto:info@rentalmatch.eu) - [www.rentalmatch.eu](http://www.rentalmatch.eu)